

ΓΕΝΙΚΗ ΙΔΕΑ ΤΗΣ VIDEOFIED



ΣΥΝΤΟΜΗ ΠΑΡΟΥΣΙΑΣΗ ΕΤΑΙΡΙΑΣ



2000 – Δημιουργία RSI



2001/2002 –
κυκλοφόρησαν τα
πρώτα προϊόντα

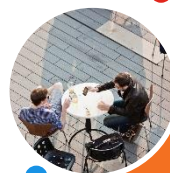

2003 – Άνοιγμα στην
παγκόσμια αγορά



2005 Εγκαίνια της
θυγατρικής στις ΗΠΑ
(Minneapolis)



2016 – 850.000
εγκατεστημένα
συστήματα σ' όλο τον
κόσμο

ΔΕΔΟΜΕΝΑ ΑΠΟ ΜΕΛΕΤΕΣ ΣΤΑ ΣΥΣΤΗΜΑΤΑ ΑΣΦΑΛΕΙΑΣ

- 👁️ Πάνω από 90% των εγκαταστάσεων συστημάτων συναγερμού δεν περιέχουν κάμερες
- 👁️ **Πάνω από το 98% των συναγερμών είναι ψευδής**
- 👁️ Σε πολλές χώρες για την αποστολή ιδιωτικής ασφάλειας η αστυνομίας είναι απαραίτητη, από το νομό, η οπτική επιβεβαίωση του συμβάντος .

Η αποστολή άμεσης επέμβασης σε συμβάντα συναγερμού χωρίς οπτική επιβεβαίωση έχει τα εξής αποτελέσματα :

- Την καθυστέρησή αποστολής της άμεσης επέμβασης στα πραγματικά συμβάντα**
- Την αύξησή του κόστους της άμεσής επέμβασης λόγω λανθασμένης αποστολής σε μη επιβεβαιωμένους συναγερμούς**

Το ξεκίνημα Videofied®

- 👁️ δημιουργήθηκε το 1998 (με εξειδίκευση σε έργα ραδιοσυχνότητας). Το 2000, ξεκίνησε τον ανιχνευτή με ενσωματωμένη κάμερα.
- 👁️ Πρώτο ασύρματο σύστημα συναγερμού με επιβεβαίωση **VIDEO** verification: **Video-fied (Video Verified)**.
- 👁️ Το κλιπ που παράγεται κατά τη διάρκεια της εισβολής επιτρέπει στον χειριστή γρήγορη εκτίμηση της κατάστασης με άμεση και κατάλληλη αντίδραση.



Τι είναι και ποια τα οφέλη της επιβεβαίωσης εικόνας (Video Verification)?

- 👁 Σε περίπτωση ανίχνευσης, καταγραφή αρχείων και αποστολή ενός βίντεο κλιπ 10 sec. στον Σταθμό Παρακολούθησης ή στον πελάτη.
- 👁 Το βίντεο επιτρέπει την πραγματική επιβεβαίωση εισβολής στον Σταθμό Παρακολούθησης.
- 👁 Καλύτερη ποιότητα υπηρεσιών στον πελάτη.
- 👁 Μείωση του λειτουργικού κόστους των εταιρειών ασφαλείας.
- 👁 Παρέχει καλύτερες υπηρεσίες συντήρησης εξ αποστάσεως.
- 👁 προβάδισμα στην αγορά ασφάλειας με την εφαρμογή των νεότερων τεχνολογικών μεθόδων.



Τι είναι και ποια τα οφέλη της επιβεβαίωσης εικόνας (Video Verification)?



- Σε πολλές ευρωπαϊκές χώρες η κλήση προς την αστυνομία προϋποθέτει οπτική επιβεβαίωση
- Δεν ενημερώνουμε άσκοπα τον πελάτη για μη πραγματικούς συναγερμούς



Η ΟΠΤΙΚΗ ΕΠΙΒΕΒΑΙΩΣΗ ΑΠΟ ΤΗΝ VIDEOFIED

- Το πρώτο πλήρες ασύρματο σύστημα ασφάλεια με οπτική επιβεβαίωση.
- Η χρήση video αυξάνει την αποτελεσματικότητα στην διαχείριση των κέντρων λήψης σημάτων.

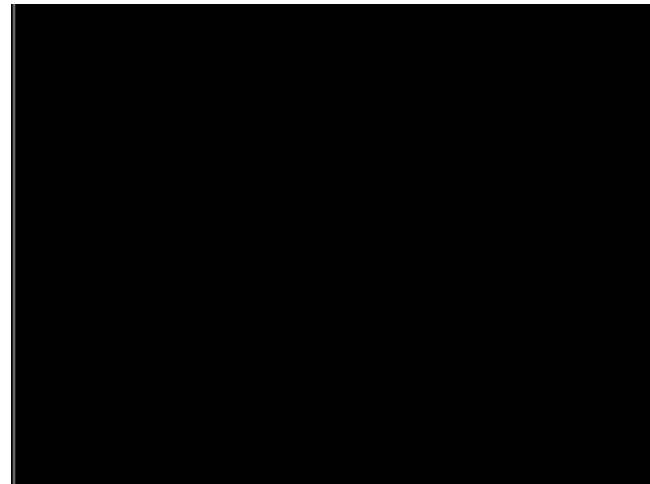
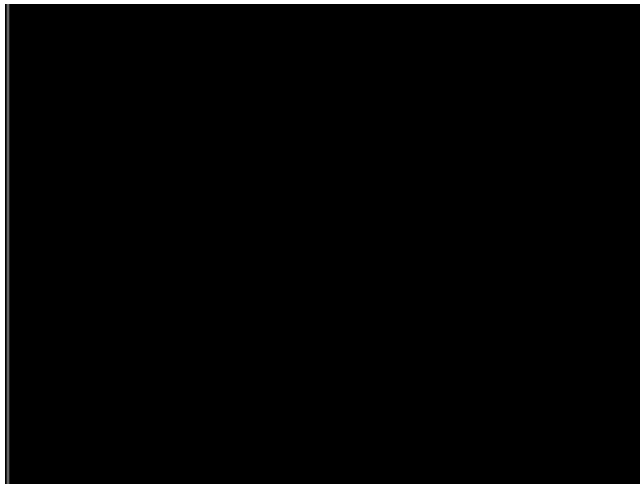

Η ΟΠΤΙΚΗ ΕΠΙΒΕΒΑΙΩΣΗ ΕΠΙΤΡΕΠΕΙ

- Την επιβεβαίωση της διάρρηξης και την άμεση αποστολή της κατάλληλης άμεσης επέμβασης.



1,5 Min.
After
→
Police
Response



Ευκολία στην εγκατάσταση!

Η τιμή του προϊόντος είναι μόνο ένα μέρος του κόστους

- Ταχύτερη εγκατάσταση με ένα πλήρως ασύρματο προϊόν.
- Προϊόν σχεδιασμένο για ελάχιστη συντήρηση.
- Ελαχιστοποίηση των ψευδών συναγερμών.
- Δεν απαιτείται σύνδεση του πίνακα με παροχή ρεύματος (υπαίθριες εγκαταστάσεις ή κενά ακίνητα)
- Δεν χρειάζονται ειδικά εργαλεία εγκατάστασης – ο προγραμματισμός επιτυγχάνεται μέσω του LCD πληκτρολογίου χρήστη.
- Η αμφίδρομη επικοινωνία εξασφαλίζει την επικύρωση της εγκατάστασης.
- App / webapp για απομακρυσμένη συντήρηση.
- App / webapp για τη διαμόρφωση του πίνακα.



Τεχνολογία

Χαρακτηριστικά της τεχνολογίας Videofied

- **Αμφίδρομο (Two-Way)** ασύρματο σύστημα που λειτουργεί σε 4 κανάλια στην συχνότητα 868 MHz

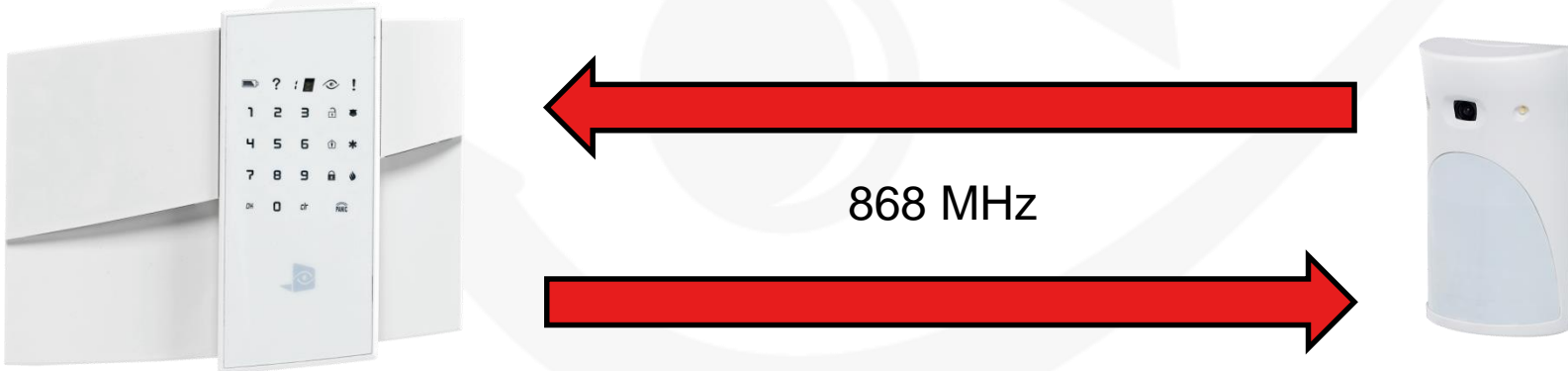

- **Επίβλεψη (Supervision)** κάθε 8 λεπτά μεταξύ όλων των συσκευών και του πίνακα

Μετάδοση

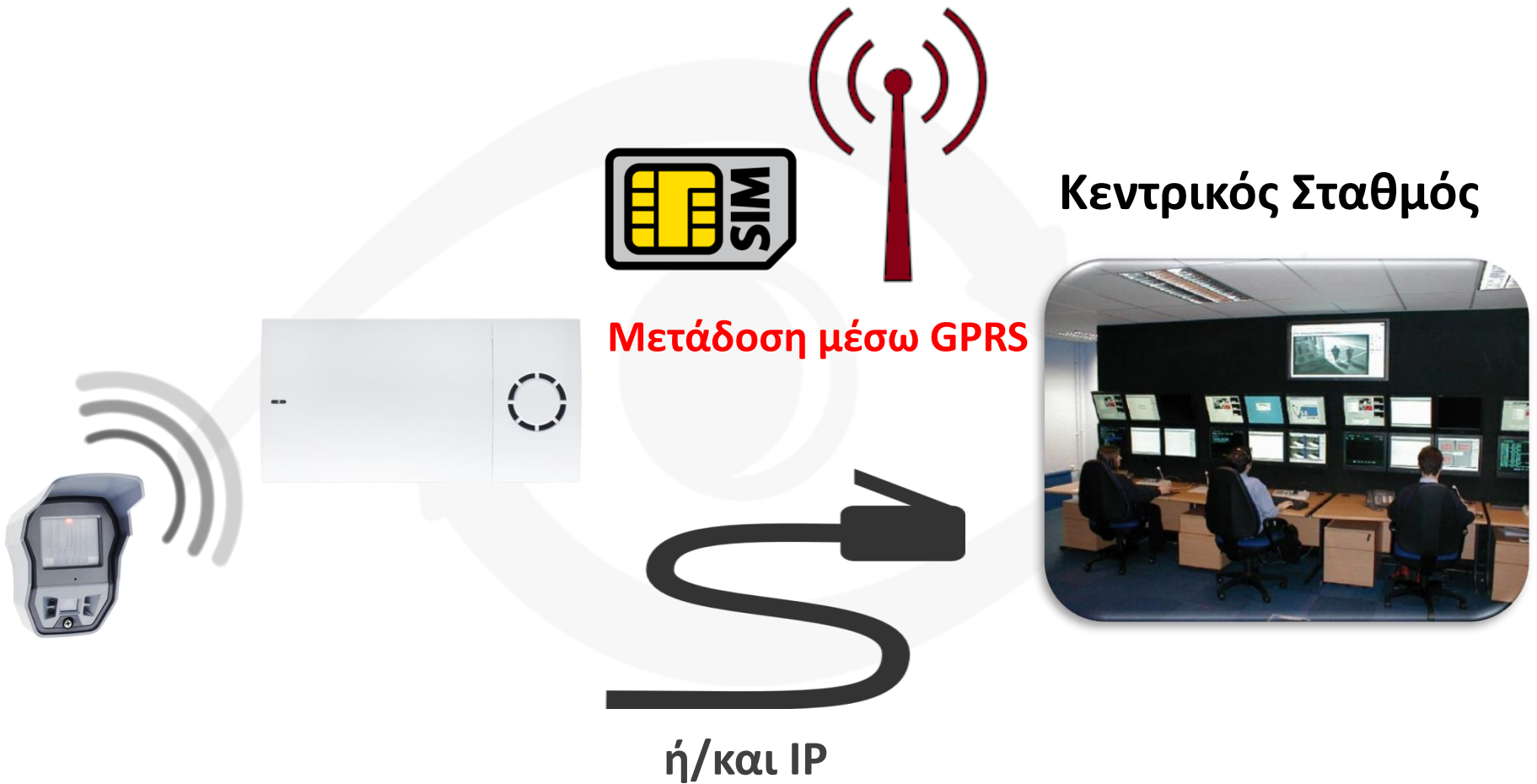

**WITH VIDEOFIED,
APPreciate
YOUR SECURITY!**

**4 years
battery life**

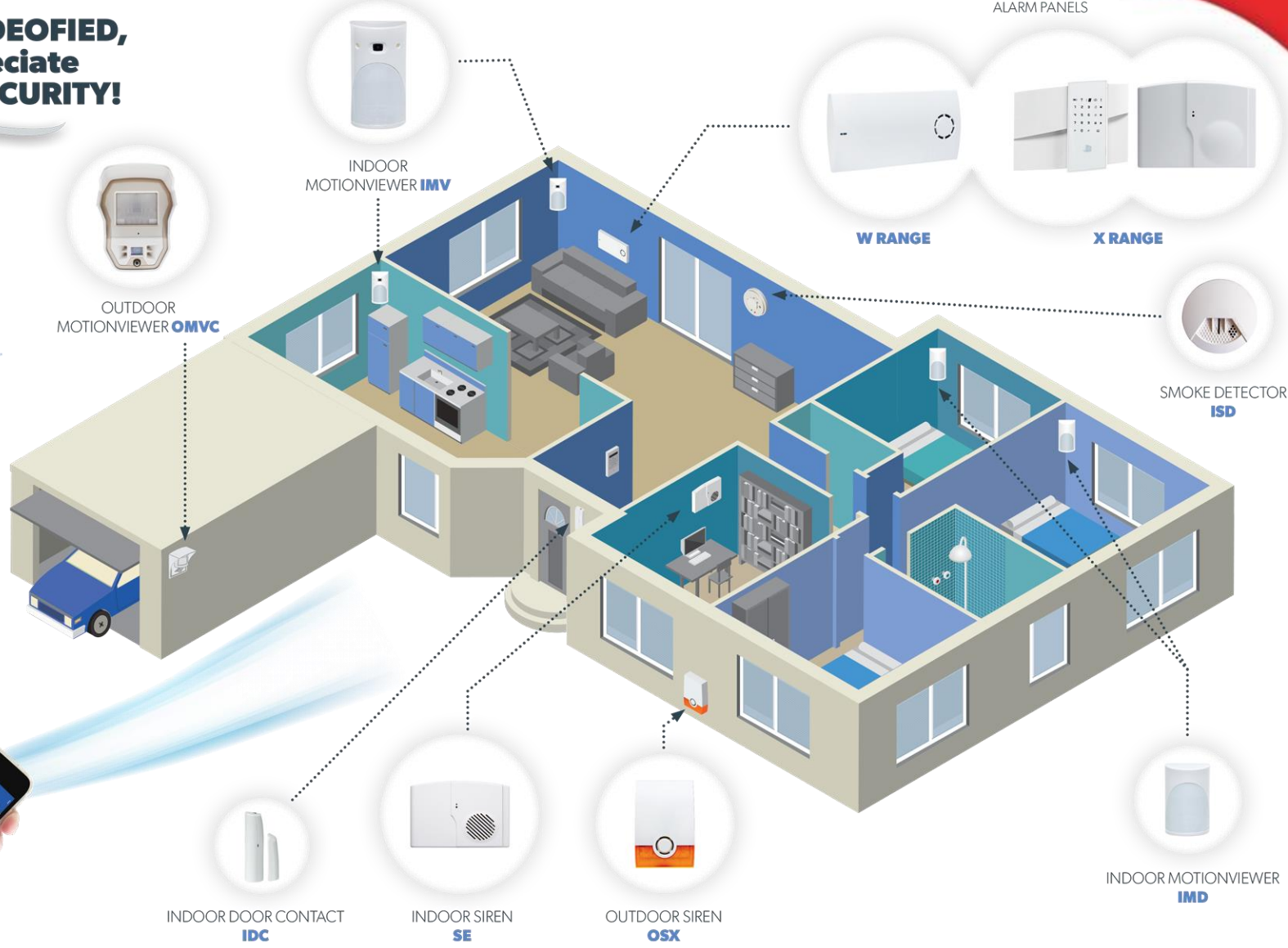

Μείνετε πάντα συνδεδεμένοι! Νέα σειρά W

- ✓ Σχεδιασμένη για οικιακές και μικρές επαγγελματικές εφαρμογές
- ✓ GPRS & IP μετάδοση
- ✓ 4 περιοχές, 24 ασύρματες ζώνες
- ✓ 4 χρόνια διάρκεια μπαταριών για όλα τα ασύρματα περιφερικά
- ✓ 50 κωδικοί χρήστη



	W GPRS & IP
GPRS Transmitter	✓
IP Transmitter	✓
Wifi Transmitter	✓
I/O Module	✓
Remote Wired Siren	✓

Μείνετε πάντα συνδεδεμένοι! Νέα σειρά W

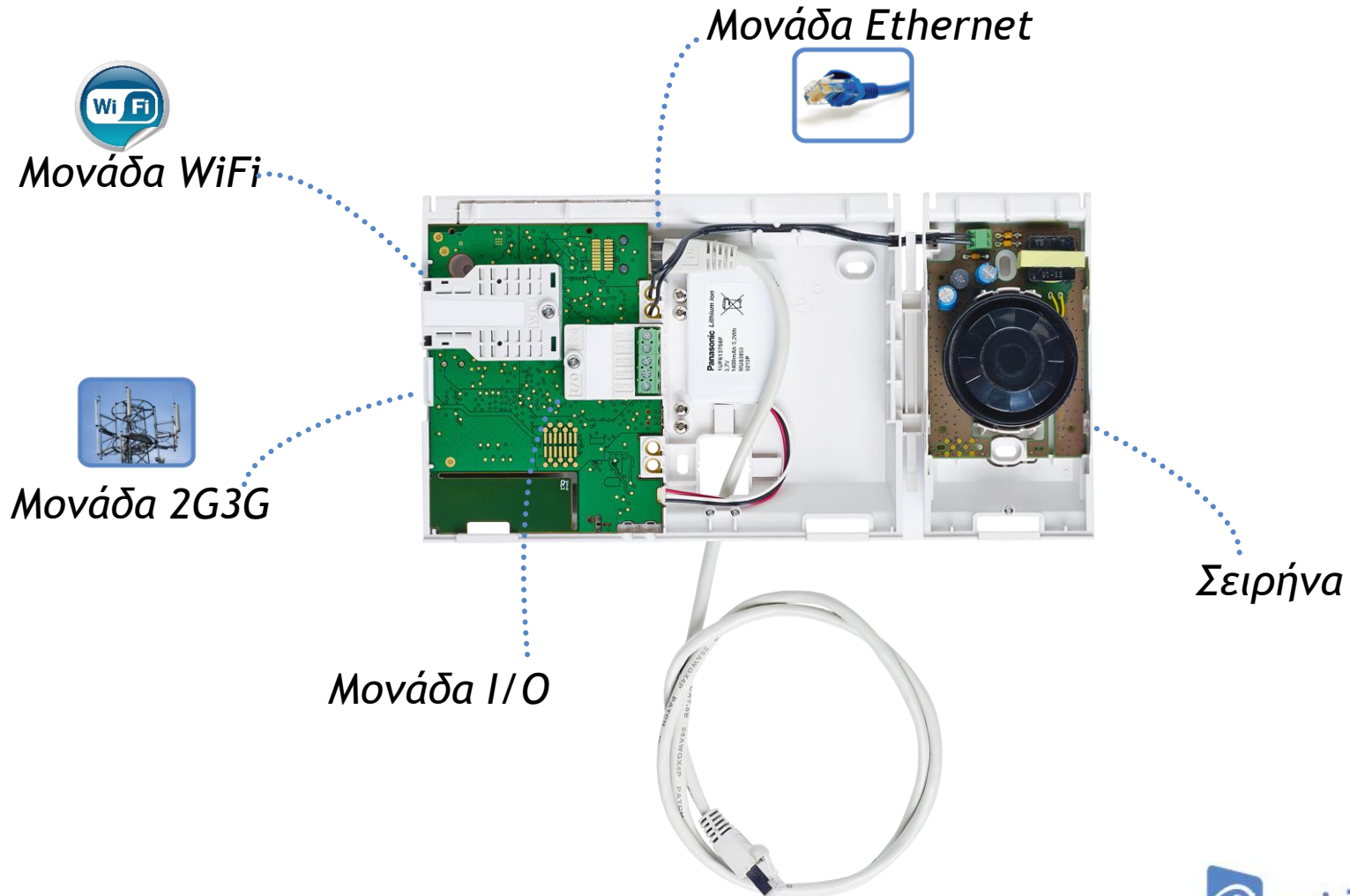

ΕΓΚΑΤΑΣΤΑΣΕΙΣ ΟΙΚΙΩΝ

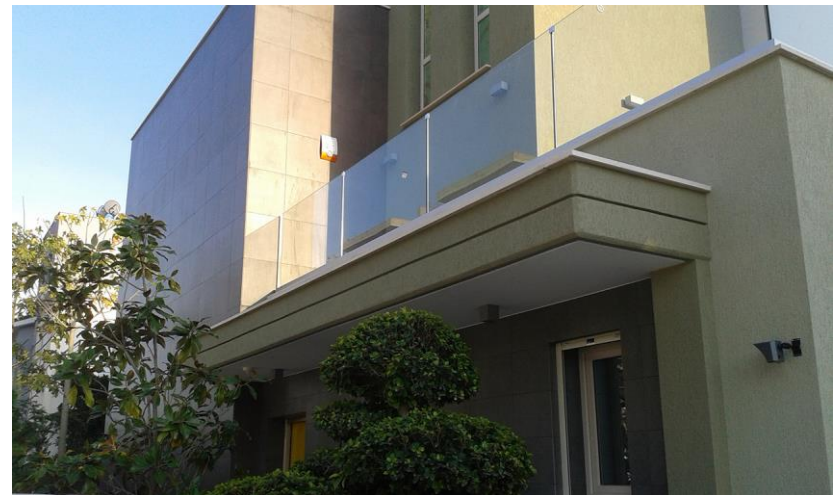
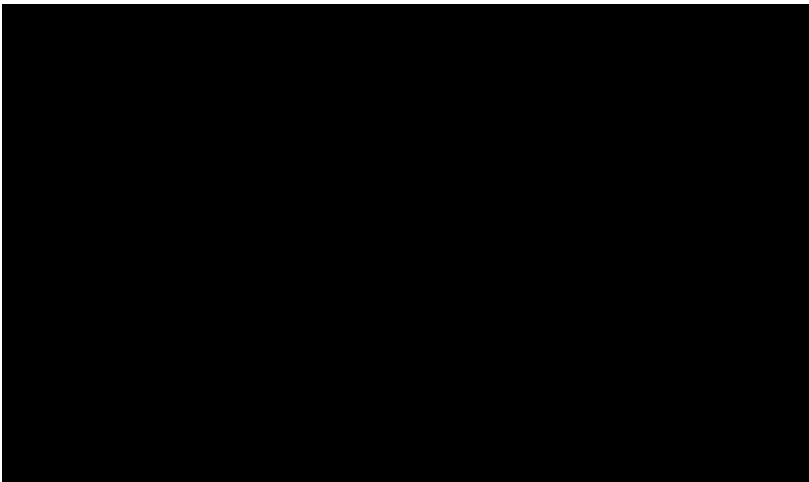
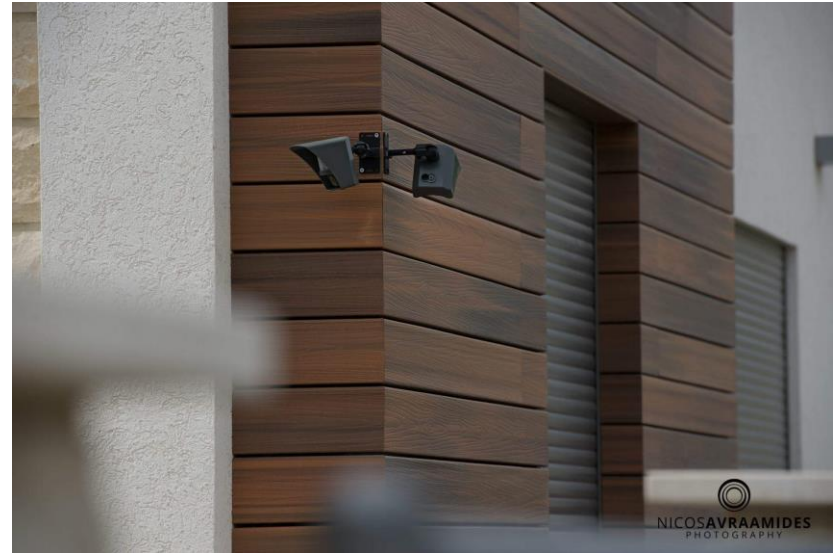

Τεχνολογική καινοτομία Videofied – Χωρίς AC!

- Δεν απαιτείται σύνδεση του πίνακα με παραχή ηλεκτρικού ρεύματος – 4 χρόνια ζωής των μπαταριών για το σύνολο του εξοπλισμού, συμπεριλαμβανομένου και του πίνακα ελέγχου.



Πίνακες σειράς X – Λειτουργούν με μπαταρίες



ΧΤΟ– Ασύρματος **εξωτερικός** πίνακας – Λειτουργεί με μπαταρίες



- Μονάδα GPRS
- Κάλυψη έως 400 m
- PGM είσοδοι / έξοδοι
- Λειτουργεί με μπαταρίες
- Στεγανότητα IP65

Προστασία σε εξωτερικούς χώρους



ΑΙΣΘΗΤΗΡΙΟ ΜΟΤΙΟΝVIEWER ΜΕ ΚΑΜΕΡΑ - OMV

- 👁️ Σχεδιασμένο για εξωτερικό χώρο
- 👁️ Έγχρωμο video+ υπέρυθρα led
- 👁️ Tamper κλίσης /κινήσης
- 👁️ 3 είσοδοί I/O και 1 έξοδο
- 👁️ Δυνατότητα επιλογής φακού:
 - Default 90°
 - Vertical curtain
 - Horizontal curtain
 - Beam



PIR Detector

Camera

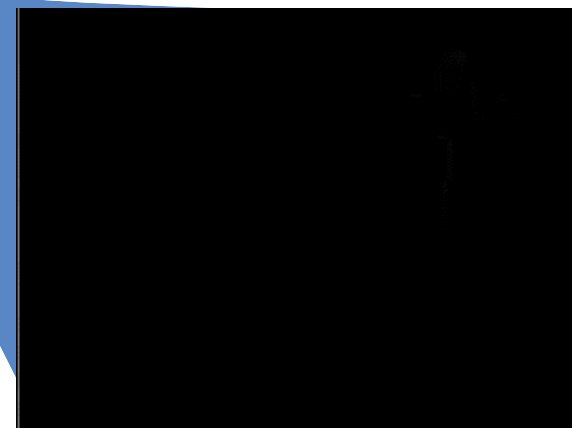

ΑΙΣΘΗΤΗΡΙΟ MOTIONVIEWER ΜΕ ΚΑΜΕΡΑ - OMV

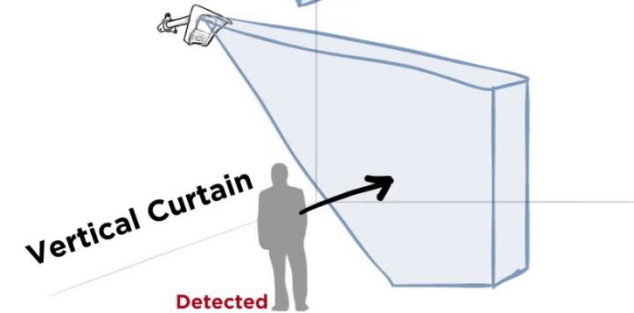
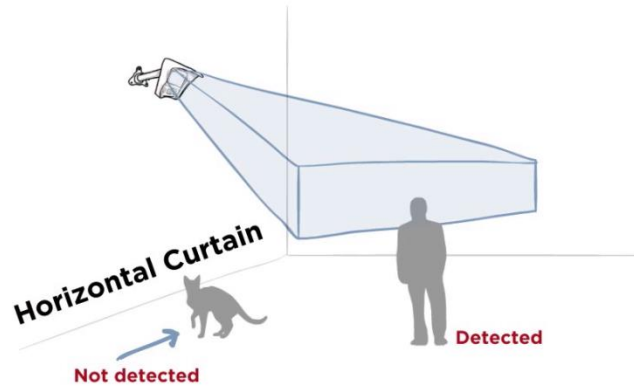
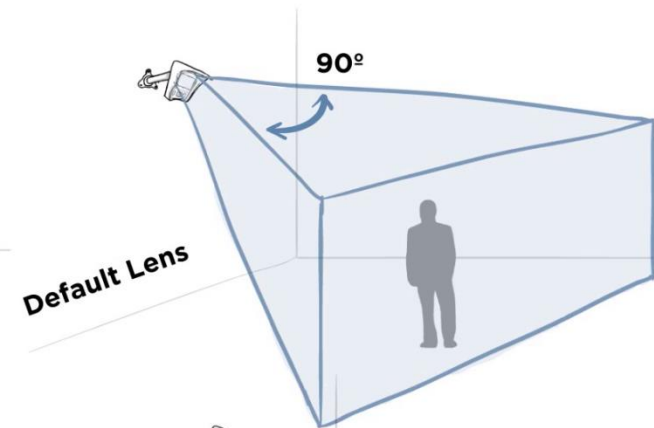
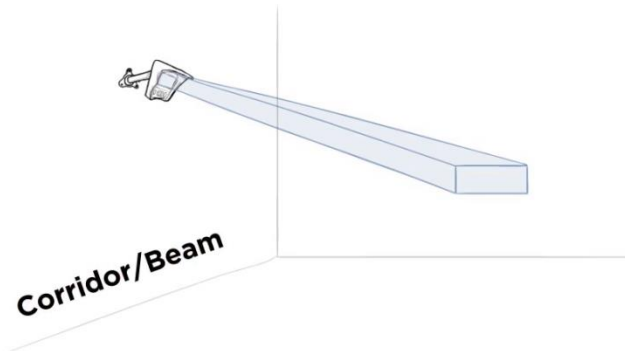

ΕΞΩΤΕΡΙΚΕΣ ΕΦΑΡΜΟΓΕΣ

Αποθήκες



Εργοτάξια



Κεραίες τηλεπικοινωνιών



ΕΞΩΤΕΡΙΚΕΣ ΕΦΑΡΜΟΓΕΣ

Πάρκιν
αυτοκινήτων



Καταστήματα



Oil & Gas



Εφαρμογές σε πύργους GSM



Εφαρμογές σε πύργους GSM

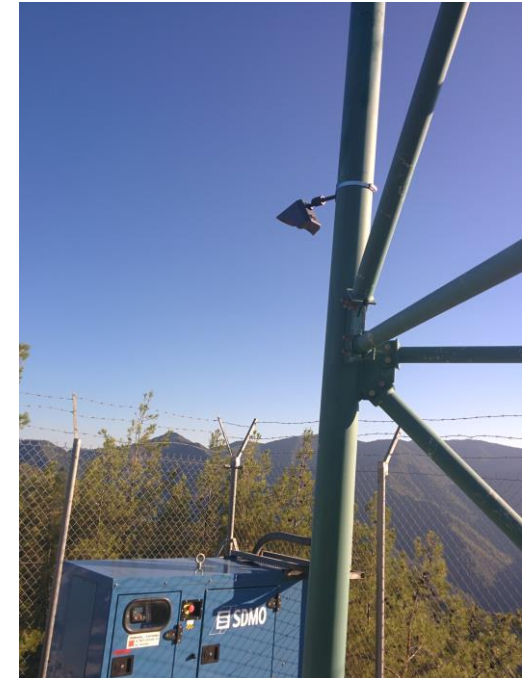

Εφαρμογές σε πύργους GSM



Εφαρμογές σε Ορυχεία

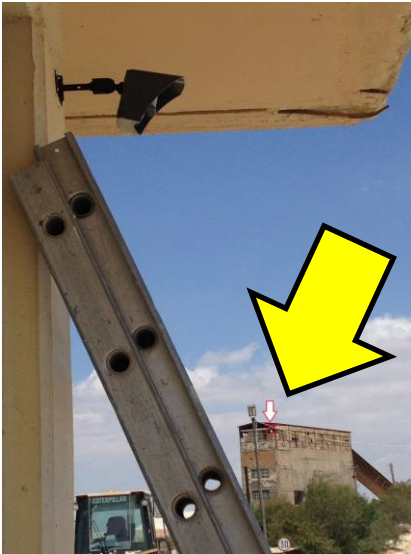

Εφαρμογές εξωτερικής προστασίας



ΚΑΤΑΦΥΓΙΟ ΣΚΥΛΩΝ



ΜΕΛΙΣΣΙΑ



ΑΠΟΘΗΚΕΣ



ΦΥΛΑΞΗ ΒΑΡΚΩΝ

Εφαρμογές σε υποσταθμούς ηλεκτρικής ενέργειας

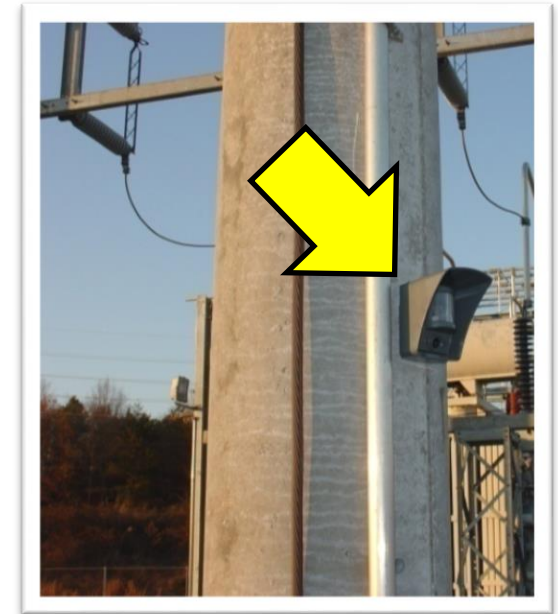

ΥΠΟΣΤΑΘΜΟΙ ΥΨΗΛΗΣ ΤΑΣΗΣ

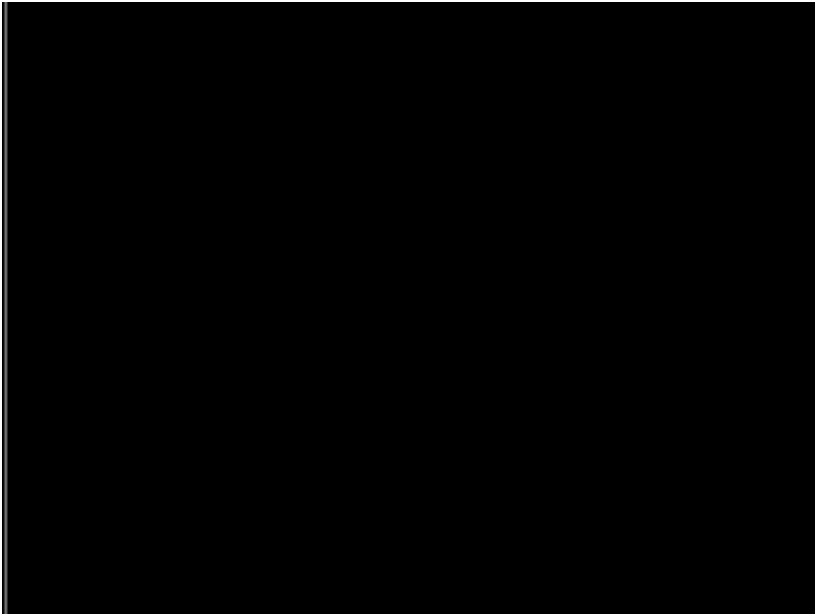

Εφαρμογές σε ηλιακά πάρκα



Ευχαριστώ για την παρουσία σας



Honeywell Confidential - © 2016 by Honeywell International Inc. All rights reserved.

Κρεμμύδας Φώτης
Sales Manager